



- Car Alarm
- Alarma para carro

B21-s2-406



Alarma Wolf Taurus

- Sistema de alarma para vehículos de 12 Voltios
- Módulo controlado por Micro-Procesador
- 2 Transmisores de 4 botones
- Aprendizaje de 4 Transmisores (Códigos)
- Pánico por medio del Transmisor
- Armado y Desarmado Silencioso por medio del Transmisor (programable)
- Salida Negativa Canal 2 (Abre Baúl eléctrico)
- Desarmado del sistema al abrir el baúl eléctrico (Canal 2)
- LED indicador de Tablero
- 1 Salida Positiva para el Destello de Luces con relee interno en el módulo
- Pulsos negativos para cierre central (250 mA)
- Armado Automático (Programable)
- Cierre de los Seguros Eléctricos con el Armado Automático (Programable)
- Apertura y Cierre de los Seguros eléctricos con la Ignición (Programable)
- Tiempo de los seguros eléctricos programables 0,8 seg — 4 seg.
- Rearmado Automático (Desarmado Accidental) (Programable)
- Cierre de los Seguros con el Rearmado Automático (Programables)
- Sensor de Impacto con Pre-aviso excluible por el Transmisor
- Línea de Pulsadores Originales Positivos (Ford, etc.)
- Línea de Pulsadores Originales Negativos (GM, Toyota, etc.)
- Sirena Electrónica de 120 db
- Modo Valet (Por medio del botón reset)
- Cables Identificado con colores
- Fusibles de Protección incorporado al arnés de instalación
- Antisecuestro por medio del Transmisor (Programable)
- Antisecuestro por Apertura de Puerta (Opcional)
- Antisecuestro Especial mediante el switch de Ignición (Programable)
- Antisecuestro por Presencia (Transmisor Adicional) (Programable)
- Aviso Luminoso y Acústico al Activarse el Antisecuestro
- Salida Negativa con el armado, para el corta corriente
- Exclusión de Zonas Defectuosas
- Retardo (delay) para Dome Light (Programable)
- Programación de funciones por medio de software
- Desarmado manual mediante código PIN de seguridad (Programable)
- Memoria del último estado del sistema.



Wolf Taurus











Introducción

Agradecemos el haber adquirido para su vehículo nuestro sistema de seguridad. Lea bien el manual de uso del sistema principalmente las funciones del transmisor, el switch valet y el LED indicador del tablero.

El Transmisor





Cada transmisor viene asignado con un código diferente, el sistema de alarma esta programado de fábrica con 2 códigos (2 transmisores), usted puede programar un máximo de 4 códigos (4 transmisores). El transmisor posee 4 botones. El sistema esta pre-programado con una rutina de trabajo con cada botón del transmisor. Trabaja con la siguiente configuración:

Con el switch de ignición en OFF

- Botón  1- Arma el sistema de alarma.
- Botón  2 - Desarma el sistema de alarma
- Botón  3- Pánico
- Botón  4 - Canal 2 Abre baúl eléctrico
- Botón  y luego el botón  exclusión del sensor de impacto
- Botón  y Botón  juntos: armado en silencioso
- Botón  y Botón  juntos: Desarma en silencioso



Con el switch de ignición en ON

- Botón  : Cierra Seguros Eléctricos
- Botón  : Abre Seguros Eléctricos
- Botón  : Antisecuestro
- Botón  : Canal 2 Abre baúl eléctrico



Botón Reset

El Botón Reset es utilizado como prevención opcional para el Armado Automático, el Antisecuestro por ignición, para ingresar al Modo Valet en el caso de hacerle mantenimiento al vehículo, llevar el vehículo al auto lavado, taller mecánico, etc. El botón reset es además utilizado con la ignición del encendido para desarmar el sistema de alarma cuando el transmisor se encuentre inoperable (dañado, pilas agotadas o extraviado). El botón reset es utilizado para programar las funciones del sistema de alarma y para memorizar nuevos transmisores.

LED indicador del tablero

Mediante el LED indicador instalado en el tablero, le informa de las 7 diferentes condiciones que se encuentra el sistema de alarma

Funciones del Transmisor

Botón : Arma / Cierra seguros

Con el switch de ignición en OFF

Presione y suelte el botón  para Armar el sistema de alarma.

Si presiona el botón  dentro de los primeros 3 segundos después de haber Armado el sistema de alarma, se excluye el Sensor de Impacto.

Con el switch de ignición en ON

Presione y suelte y Cierran los seguros eléctricos

Botón : Desarma / Abre Seguros





Con el switch de ignición en OFF

Presione y suelte el botón 2 para Desarmar el sistema de alarma y abrirá los seguros eléctricos.

Con el switch de ignición en ON

Presione y suelte y abre los seguros eléctricos

Botón : Pánico y Antisecuestro

Presione el botón  para activar el Pánico con el vehículo apagado y para el Antisecuestro por transmisor con el vehículo encendido. También es utilizado en conjunto con los botones  y  para Armar y Desarmar en silencioso y después del botón  para quitar el sensor de golpes.





Botón : Canal 2

Presione por 3 segundos el botón  y activara el canal 2, el cual es utilizado para abrir el baúl eléctrico del vehículo.

Botón y Botón ó simultáneamente: Armado y Desarmado Silencioso Con el sistema de alarma Armado ó Desarmado

Presione y suelte el botón  y el botón  ó  y el sistema se desarmará ó armará en modo silencioso, solo se obtendrá el aviso luminoso.

Códigos de Seguridad en el Transmisor:

Cada sistema posee 2 transmisores pre-asignados, usted puede asignar hasta 4 transmisores. Cada transmisor posee un código único (código invisible) no habrá otro transmisor con el código igual al suyo, de hecho en la fábrica se programan los microprocesadores de los transmisores de uno en uno evitando que los códigos se dupliquen.

Armado del sistema de alarma

El Armado del sistema de alarma podrá ser obtenida mediante 2 métodos:

1. El primero mediante el botón  del transmisor, donde es necesario que el switch de ignición se encuentre en la posición de OFF y el sistema no se encuentre en el modo Valet.
2. El segundo es mediante el Armado automático, el cual se obtiene al pasar el switch de ignición a la posición de ON a OFF y luego abrir y cerrar una puerta. El sistema se armará automáticamente 30 segundos después de haber cerrado la última puerta, esta función es programable (ver tabla de programación pag 15)

Armado de sistema de alarma utilizando el Transmisor

El sistema de alarma siempre podrá ser armado mediante el transmisor con la condición de que el switch de ignición se encuentre en la posición de OFF y el sistema no se encuentre en el modo Valet.







Para armar el sistema de alarma después de salir del vehículo y haber cerrado bien todas las puertas, simplemente presione y suelte el botón  del transmisor 1 vez, las luces darán 1 destello, la sirena dará 1 sonido y el LED indicador del tablero comenzara a titilar lentamente confirmando que el sistema se encuentra armado, si los seguros eléctricos están conectados al sistema de alarma, los seguros eléctricos se cierran, el corta corriente será activado evitando que el vehículo pueda ser utilizado, pasado los tres segundos el sistema pasa a la modalidad de espera de un intento de hurto.

Exclusión de zonas defectuosas

Al armar el sistema de alarma y si alguna zona se encuentre defectuosa, la sirena emitirá 3 sonidos y las luces darán 3 destellos simultáneos, indicándole que una zona se encuentra defectuosa, cuando esto ocurra la zona defectuosa será excluida automáticamente y el vehículo quedara protegido con el resto de las zonas, por ejemplo si la baúl se encuentra mal cerrada en el momento de haber armado el sistema de alarma por el transmisor, la sirena emitirá 3 sonidos y las luces 3 destellos indicándole que hay una puerta mal cerrada y excluirá los sensores de esa zona. La zona defectuosa será nuevamente incorporada a la protección 3 segundos después de haber corregido la falla ó sea después de haber cerrado bien el baúl, por ejemplo.

Exclusión del Sensor de impacto mediante el transmisor

Al armar el sistema de alarma, el Sensor de impacto podrá ser excluido, presione el botón  del transmisor para armar y dentro de los 3 primeros segundos presione el botón  del transmisor, la sirena confirmará con 1 sonido la exclusión del Sensor de impacto. Esta función se hace necesaria cuando se deja el vehículo en una zona transitada por vehículos pesados o cuando se encuentre una persona dentro del vehículo.

Al desarmar el sistema de alarma el Sensor de impacto vuelve a ser incorporado en el sistema de protección en el siguiente armado.





Armado Automática (Programable)

El sistema de alarma se armará automáticamente después de haber cerrado la última puerta con el switch de ignición en la posición de OFF. Una vez que se cierre la última puerta, las luces darán 1 destello, la sirena emitirá 1 sonido y el LED indicador del tablero comenzará a titilar rápidamente indicándole el inicio del armado del modo Automático, pasados los 30 segundos, después de haber cerrado la última puerta, la sirena emitirá 1 sonido y el LED indicador del tablero comenzará a titilar lentamente, confirmando el armado completo del sistema de alarma, si los seguros eléctricos están conectados y programados, los seguros eléctricos se cerrarán.

Si durante los primeros 30 segundos antes de armarse el sistema de alarma una puerta es abierta, el armado automático pasará en modo de espera, al cerrar la puerta se reiniciará nuevamente el tiempo de espera de los 30 segundos. El armado automático quedará excluido con el sistema en modo Valet.

Nota: Para evitar molestias al momento de abandonar el vehículo, cerciórese de retirar la llave del switch de encendido, ya que el sistema de alarma al armarse en automático podría cerrar los seguros eléctricos impidiendo que usted pueda ingresar nuevamente al vehículo.

Sistema de Alarma Armado y Activado



Cuando el sistema de alarma se encuentra armado el LED indicador del tablero parpadea lentamente, si una puerta es abierta, la sirena comenzará a sonar y las luces a destellar durante 30 segundos, si la puerta permanece abierta pasados los 30 segundos la sirena seguirá sonando y las luces detallando durante 3 minutos, pasado los 3 minutos el sistema de alarma excluye los sensores de las puertas protegiendo el vehículo con el resto de los sensores, si la puerta es cerrada antes de los primeros 30 segundos después de comenzar a sonar la sirena, la sirena se silenciará a los 30 segundos y las luces dejan de destellar.

Si al desarmar el sistema de alarma, la sirena emitiera 4 sonidos y las luces 4 destellos, esto le indicará que el vehículo sufrió un intento de hurto, el LED indicador del tablero seguirá titilando hasta que pase el switch de ignición a la posición de ON, por favor revise bien el vehículo.







Desarmado del sistema de Alarma

Cuando el sistema de alarma se encuentra armado, presione y suelte el botón  del transmisor, la sirena emitirá 2 sonidos y las luces 2 destellos indicándole el desarmado del sistema de alarma, el corta corriente se desactivará, el LED indicador del tablero se apagará, si los seguros eléctricos están conectados, los seguros se abrirán, si se requiere un 2º pulso para cierre cenral simplemente presione denuevo el botón  del control.



Armado y Desarmado Silencioso

Presione y suelte el botón  y el botón  ó  del transmisor para armar ó desarmar el sistema de alarma en modo silencioso, el sistema de alarma se armará sin que la sirena suene. Al armar en silencioso y el vehículo posee una puerta abierta o mal cerrada, la sirena emitirá los correspondientes avisos de alerta informándole con 3 sonidos de la sirena. Al desarmar en silencioso y el vehículo sufrió un intento de hurto, la sirena emitirá los correspondientes avisos de alerta informándole con 3 sonidos de la sirena.

Re-armado Automático o Desarmado Accidental

Esta función esta programada en la memoria del sistema de alarma como una función preventiva, en caso que sea necesario cuando usted desarma el sistema de alarma mediante el transmisor y no ha ingresado al vehículo y pasado el switch de ignición a la posición de ON, el LED indicador del tablero comenzara a titilar rápidamente, pasados los 90 segundos el sistema de alarma se arma nuevamente confirmando con 1 sonido de la sirena y 1 destello de las luces, si la función 5 esta programada en ON, los seguros eléctrico se cierran, protegiendo nuevamente el vehículo hasta que usted lo desarme nuevamente.



Modo Pánico

Presione 3 segundos el Botón  del transmisor y activará el modo pánico, la sirena comenzará a sonar y las luces del vehículo a encender y apagar, para desactivar presione y suelte el botón  ó  del transmisor.





Abre Baúl Eléctrico. (Canal 2)

En la programación del Sistema de alarma se diseñó un canal de transmisión el cual podrá ser utilizado para abrir la baúl eléctrico del vehículo mediante el transmisor, presione el botón  del transmisor por 3 segundos y suelte, inmediatamente el baúl se abrirá, si el sistema de alarma se encuentra armado, no será necesario desarmar el sistema de alarma y luego abrir el baúl, simplemente presione el botón , el sistema de alarma se desarmará y abrirá el baúl, así a usted se le evitará la molestia de que la sirena comience a sonar al abrir el baúl por medio del transmisor

Antisecuestro por Puertas

Con el switch de ignición en la posición de ON, usted abre la puerta del conductor, las luces darán 1 destello indicándole la activación del Antisecuestro. Para que el Antisecuestro por puerta funcione se debe conectar el cable del Antisecuestro por puerta a un pulsador negativo en la puerta del chofer.

Antisecuestro por Transmisor

Esta función es utilizada para inmovilizar el vehículo en caso de emergencia presionando el botón  del transmisor por 3 segundos mientras el motor del vehículo este en marcha, las luces del vehículo darán 1 destello. Esta función es programable (ver tabla de programación de funciones).

Antisecuestro por Ignición

Esta función está en el software del la memoria para activar el Antisecuestro automáticamente cada vez que se coloque el switch de ignición de la posición de OFF a la posición de ON sin necesidad de abrir una puerta o presionar el transmisor. Al pasar el switch de ignición a la posición de ON las luces del vehículo darán 1 destello. Esta función es programable (ver tabla de programación).





Antisecuestro de Presencia (Transmisor Adicional, venta por separado)

Esta función es utilizada para inmovilizar el vehículo en caso de emergencia simplemente alejando el transmisor de presencia adicional mientras el motor del vehículo esté en marcha, al cabo de 60 segundos después de desaparecer la señal y abrir una puerta o colocar la llave en ignición, las luces del vehículo darán 1 destello indicando la activación del Antisecuestro. Esta función es programable (ver tabla de programación de funciones)

Para que el Antisecuestro de presencia funcione, se deberá adquirir el Transmisor de presencia adicional Programarlo en la memoria del sistema y habilitar la función en la tabla de funciones.

Encendido del Transmisor de presencia

Presione el botón del transmisor y manténgalo presionado, el LED rojo del transmisor emitirá un destello y se apagará, al cabo de 3 segundos el LED del transmisor permanecerá encendido por 2 segundos. Suelte el botón del transmisor.

El transmisor enviará una señal al módulo receptor (Unidad Central) cada 6 segundos.

Cuando la batería interna del transmisor se encuentre agotada, el LED del transmisor comenzará a darle avisos de advertencia mediante titileos continuos. Usted deberá reemplazar la batería del transmisor.

Apagado del Transmisor

Presione el botón del transmisor y manténgalo presionado, el LED rojo del transmisor emitirá un destello y se apagará, al cabo de 3 segundos el LED del transmisor emitirá 5 destellos. Suelte el botón del transmisor.

Antisecuestro Activado

Tan pronto el sistema de alarma entre en modo de Antisecuestro las luces del vehículo darán 2 destellos, pasados los 60 segundos las luces comenzarán a destellar y la sirena a sonar intermitente, se activará el corte de corriente constante apagando el motor del vehículo y cerrando los seguros eléctricos, comenzará a sonar la sirena corrida.





Deshabilitación / Desactivación de los Antisecuestros

Para Deshabilitar el Antisecuestro antes de que comience a sonar la sirena constante los 6 tonos o antes de los 60 segundos después de haberse activado el Antisecuestro, presione y suelte el botón reset 1 vez.

Para Desactivar el Antisecuestro después de haber comenzado a sonar intermitentemente la sirena presione el botón valet según el código asignado (4 de fábrica) y cuando ésta suene corrida los 6 tonos o pasados los 60 segundos después de haberse activado, mantenga o pase el switch de ignición a la posición de ON, presione el botón reset la cantidad de veces como lo indique el código de seguridad (de fábrica es 4) y espere 3 segundos, tiempo de espera de confirmación que el código introducido es el correcto.

Modo Valet y Botón Reset

El Modo Valet fue diseñado para deshabilitar el sistema de alarma cuando sea requerido, ejemplo cuando usted necesite dejar el vehículo en un estacionamiento, hacerle mantenimiento, etc. Para obtener el modo valet se hace necesario que el sistema de alarma se encuentre desarmado, pase el switch de ignición en la posición de ON, presione 1 vez el botón reset y luego por 3 segundos denuvo el botón reset, al activar el modo valet el LED indicador del tablero pasará a encendido constante.

Cuando el sistema de alarma se encuentre en el modo valet serán excluidos los cortes de corriente (Antisecuestros) y el sistema de alarma sonora, sólo se obtendrá las funciones de pánico por transmisor, la apertura y cierre de los seguros eléctricos, la salida del canal 2 (abre baúl eléctrico).

Para salir del modo valet, simplemente con el switch de ignición en ON presione 3 segundos el botón reset, el LED indicador se apagará indicándole la desactivación del modo valet.

Desarmado del sistema mediante el botón reset

En el caso de que el transmisor se extravíe, se dañe o se agote la batería, usted podrá desarmar el sistema mediante el botón reset.

Primero. Con el sistema de seguridad armado, abra la puerta del chofer, la sirena comenzará a sonar.





Segundo, pase el switch de ignición a la posición de ON, antes de los 10 segundos presione el botón reset la cantidad de veces asignadas en el código de seguridad (de fábrica es 4) la sirena continuará sonando por 3 segundos y si el código de seguridad es correcto el sistema se desarma.

LED indicador del tablero

El LED indicador del tablero esta diseñado para darle un aviso luminoso del estado en que se encuentra el sistema de alarma, adicionalmente le advierte si el vehículo tuvo un intento de hurto, el LED indicador del tablero normalmente debe ser instalado en el tablero donde se pueda visualizar fácilmente.

El LED le indicará en 7 diferentes maneras la condición en que se encuentra el sistema de alarma:

1. LED apagado: El sistema de alarma se encuentra desarmado.
2. LED encendido constante: El sistema de alarma se encuentra en el Modo Valet.
3. LED Titila Lento: El sistema de alarma se encuentra armado.

Luego que la alarma es desarmada.

1. LED Titila rápido. 30 seg. Aviso de Armado automático, 90 seg. Aviso Re-armado Automático.
2. LED titila 2 destellos con pausa El vehículo sufrió un intento de hurto por apertura del baúl o capo.
3. LED Titila 3 destellos con pausa. El vehículo sufrió un intento de hurto por apertura de las Puertas.
4. LED Titila 4 destellos con pausa. El vehículo sufrió un intento de hurto por medio de los Módulos opcionales.





Confirmación mediante la sirena y luces

Mediante la sirena electrónica y las luces del vehículo el sistema de seguridad le indicará los distintivos eventos asociados con la protección del vehículo.

- a. 1 Sonido de la sirena y 1 destello de luz le indicará el armado del sistema de alarma.
- b. 1 Sonido de sirena después de haber armado el sistema de seguridad y dentro de primeros 3 segundos le indicará la exclusión del Sensor de impacto.
- c. 2 Sonidos de la sirena y 2 destellos de Luces, confirman el desarmado del sistema de seguridad.
- d. Sirena suena constante y las luces destellan, el vehículo sufre un intento de hurto
- e. 4 sonidos de la sirena y 4 destellos de luces al desarmar el sistema de seguridad le indica que el vehículo sufrió un intento de hurto.
- f. Sonido de la sirena intermitente por 2 segundos, aviso de impacto leve en el vehículo.



Preaviso del Sensor de impacto

El Sensor de impacto está diseñado para indicarle mediante la sirena si el vehículo sufrió un impacto leve o fuerte, si el impacto es leve la sirena sonará intermitente por 2 segundos si el impacto es fuerte la sirena sonará por 30 segundos.



Exclusión de falsas alarmas

El sistema de seguridad está diseñado y programado para sonar la sirena un periodo de 30 segundo, en el caso de haber algún intento de hurto el cual haga que la sirena suene un periodo mayor a los 30 segundos, al llegar a los 3 minutos de sonar la sirena automáticamente el sistema de seguridad silencia la sirena y excluye el Sensor de la zona activada, protegiendo el vehículo con el resto de los sensores, función que también se aplica para el Sensor de impacto con 10 disparos continuos de Preaviso.







Programación de funciones

El micro-procesador de la alarma está diseñado para que las funciones del sistema de seguridad sean programadas directamente a la memoria, usted podrá programar 14 funciones distintas.

Método para ingresar a la memoria de las funciones para poder programar

El sistema de seguridad posee 15 funciones programables los cuales usted puede cambiar. Siga los siguientes pasos para ingresar a la memoria de programación:

1. Pase el switch de ignición de la posición de ON a OFF.
2. Dentro de los primeros 7 segundos después de haber pasado el switch de ignición a OFF, presione y suelte 6 veces el botón reset.
3. Las luces se encenderá y la sirena dará 1 sonido indicándole que entro en el modo de programación de funciones, usted tiene 10 segundos para seleccionar la función que desee programar, si dentro de los 10 primeros segundos no ingresa ninguna función a programar, el equipo sale del modo de programación.
4. Dentro de los primeros 10 segundos, presione y suelte el botón reset la cantidad de veces correspondiente al número de la función que usted desea programar, la sirena le confirmará con la misma cantidad de tonos como la cantidad de veces que usted presiono el botón reset, Ejemplo. usted desea programar el cierre de los seguros eléctricos con el armado automático, presione el botón reset 2 veces, la sirena responderá con 2 sonidos.
5. Para activar una función después de haber seleccionado la función presione el botón  del transmisor, la sirena confirmará con 1 tono la activación de la función y el LED indicador del tablero encenderá fijo, para desactivar la función presione el botón  del transmisor la sirena confirmará con 2 sonidos la desactivación de la función seleccionada y el LED del tablero se apagará. Usted tiene 10 segundos para activar o desactivar la función si durante este período usted no ingresa ninguna actividad el sistema sale automáticamente del modo de programación confirmando 5 sonidos de la sirena y las luces se apagan.
6. Si usted necesita programar otra función repita los pasos 4 y 5 para activar o desactivar otra función.
7. Para salir del modo de programación espere 10 segundos o pase el switch de ignición a la posición de ON, la sirena confirmará con 5 sonidos y las luces se apagarán.



Funciones Programables

Función	Descripción	De Fabrica	Botón I	Botón II
1	Armado Automática	ON	ON	OFF
2	Cierre Seguros con el Armado Automática	ON	ON	OFF
3	Cierre seguros con ignición	ON	ON	OFF
4	Apertura seguros con ignición	ON	ON	OFF
5	Rearmado Automático	ON	ON	OFF
6	Armado y Desarmado Acústico	ON	ON	OFF
7	Exclusión de falsas Alarmas	OFF	ON	OFF
8	Antisecuestro Por Transmisor	OFF	ON	OFF
9	Retardo línea de pulsadores por Luz de Cortesía	OFF	ON	OFF
10	Antisecuestro Por ignición	ON	ON	OFF
11	Tiempo de Retardo para Activación Antisecuestro	60 seg.	200 seg.	60 seg.
12	Código de Antisecuestro	4	4 Veces	1 Vez
13	Antisecuestro por Presencia	OFF	ON	OFF
14	Salida 2do Canal	Abre Baúl	Abre Baúl	Pulso 25 seg.

Programación del Tiempo de los seguros Eléctricos

El tiempo de los seguros eléctricos de fábrica viene para 0.8 segundos, el tiempo puede alargarse a 4 segundos quitando el puente No.1 localizado al lado derecho del conector del Sensor de impacto.



Programación y Memorización de Transmisores y Transmisor de Presencia:

El sistema de alarma está diseñado para memorizar hasta 4 transmisores diferentes, por precaución cada vez que usted programe un transmisor, el sistema de alarma borra de la memoria los transmisores anteriores, programe todos los transmisores en el mismo momento, ya que mediante esta función de borrado usted podrá borrar de la memoria cualquier transmisor que se le haya extraviado simplemente programado nuevamente el transmisor o los transmisores que usted posea. El Transmisor de presencia deberá ser el último en memorizarse.

Para ingresar a la memoria y así poder programar los transmisores, siga los siguientes pasos:

1. Pase el switch de ignición a la posición de ON
2. Dentro de los primeros 5 segundos después de haber pasado el switch de ignición a la posición de ON, presione y suelte 6 veces el botón reset, la sirena confirmará con un sonido largo, usted tiene 10 segundos para comenzar a ingresar los transmisores, si no ingresa ningún transmisor antes de los 10 segundos o pasa el switch de ignición a la posición de OFF, el sistema saldrá automáticamente del modo de aprendizaje de transmisores y la sirena le confirmará con 2 sonidos y la memoria de los transmisores no será borrada.
3. Presione y suelte el Botón  del transmisor a programar, la sirena confirmará con 1 sonido la memorización del transmisor, desde ese momento los transmisores viejos son borrados.
4. Si desea programar un segundo transmisor repita el paso 3 donde la sirena le confirmará con 2 sonidos la memorización del segundo transmisor y con 3 sonidos el tercero con el cuarto cierra la programación.
5. Pase el switch de ignición a la posición de OFF o espere 10 segundos y el sistema de alarma cierra y sale del modo de aprendizaje de transmisores, la sirena confirmará con 2 sonidos.
6. Para programar el transmisor adicional del Antisecuestro por alejamiento programe en la memoria primero los transmisores de la alarma y de último programe el transmisor adicional, con el transmisor apagado, presione y suelte el botón del transmisor, el sistema confirmará con varios sonidos la memorización del transmisor.



Código de Seguridad de Fábrica el Código de seguridad asignado es 4

Usted podrá desarmar el sistema de alarma y desactivar el Antisecuestro mediante el switch de ignición e introduciendo el Código de seguridad por medio el botón reset.

Café	Salida de Sirena 12v
Naranja	Salida Negativa de 250ma para el Corta Corriente
Verde	Cierra Seguros Eléctricos Salida Negativa de 250ma
Azul	Abre Seguros Eléctricos Salida Negativa de 250ma
Gris	Salida Negativa de 250ma. Para el releo del Canal 2
Café/Blanco	Antisecuestro por Puerta de Chofer
Verde	Línea de Pulsadores Negativos de Puertas
Violeta	Línea de Pulsadores Positivos de Puertas
Amarillo	Salida Positiva para el Destello de Luces
Rojo	Alimentación Positiva 12Vts (Directo de la Batería)
Blanco	Salida positiva luces de Aviso
Negro	Alimentación Negativa (Conecte Directamente al Chasis Carrocería)

Diagrama de Instalación

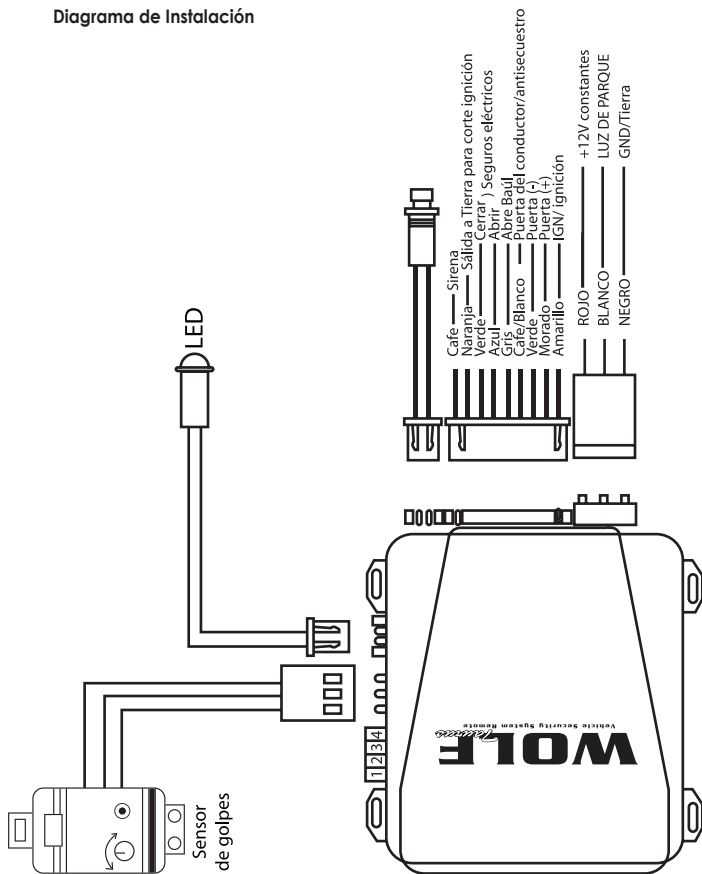



Garantía

El sistema de alarma **Wolf Taurus** esta garantizado por 1 año a partir de la fecha de instalación tomando en cuenta las siguientes condiciones:

1. Esta garantía no cubre desperfectos o mal funcionamiento ocasionados por:

- a. Mala instalación.
- b. Inmersión en agua o líquidos.
- c. Choques o incendios.
- d. Intento de modificación o reparación por manos no calificadas.
- e. Pérdida de los controles ó deterioro producto de un uso inadecuado.

2. Los gastos de desmontaje, montaje o cualquier otro que se ocasione, será por cuenta del reclamante.

3. La ejecución de esta garantía, tendrá mayor agilidad en sus tramites, si el modulo posee la calcomanía colocada en el módulo.

4. El departamento técnico de la empresa se reserva el derecho de determinar la validez de la garantía según sea el fallo ó según aplique.

ADVERTENCIA: El antisecuestro tiene exclusivamente una función disuasiva contra eventuales robos.

En ningún caso puede ser considerado como un seguro contra el robo. El constructor declina todas las responsabilidades por averías o anomalías de funcionamiento de la alarma, de los accesorios o del grupo eléctrico del automóvil, debido a la mala instalación o la supervisión de las características especificadas.



ISO9001

